

BELMATE 600 MÁQUINA PARA PORCIONAR

Su manga pastelera perfecta

Beldos ofrece una máquina para porcionar con una pistola con manguera para la decoración y accesorios para inyectar, hacer capas, decorar las tartas y decorar los costados de tartas.

1. El Belmate 600 máquina para porcionar está disponible en una serie:

- 600;

2. Características de diseño:

- Una mesa giratoria opcional está disponible; regula la velocidad (0-9 rotaciones/min) y la dirección; las manos son libres para hacer la decoración perfecta;



- montado de un soporte baja no ajustable en altura;
- 25 l tolva;
- también se puede controlar la velocidad de decorar fácilmente;
- operación con el pedal de pie: pisar el pedal para recargar el cilindro de productos; operación de la pistola de decoración: pisar el gatillo de la pistola para empezar a decorar;









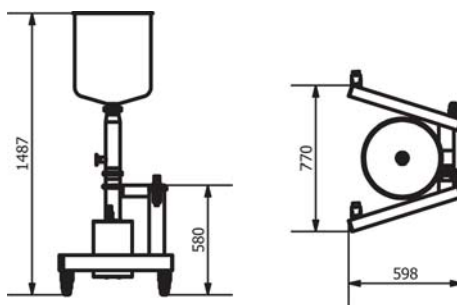





3. Especificaciones técnicas

Energía	Aire: 20 l/min a las 6 pulsos / min en el pedal (la operación) 1,2-5,6 Bar / 102 PSI
Material	Acero inoxidable



4. Dimensiones



5. Opciones				
<p>Sujección para la pistola de decoración</p> 	<p>Belmesa giratoria, eléctrica</p> 	<p>Tolvas verticales 25l, para productos pesados</p> 	<p>Bandas atemperadoras, hasta +120°C</p> 	<p>Placas contra peso; sintético, para productos pesados y aireados</p> 
<p>Pistola de decoración</p> 	<p>Accesorio tubo de inyección</p> 	<p>Accesorio aguja de inyección</p>  		<p>Juego de 9 boquillas; para fijar a las Beldos cabezas con filete de tornillo</p> 
<p>Accesorio para hacer capas, recto o 45° (Opcional con el extremo peinado)</p>  		<p>Pedal de pie</p> 	<p>Juego de piezas de recambio (un conjunto de un mes se incluye gratuita)</p> 	<p>Compresores</p> 

6. Las aplicaciones más comunes con opciones adicionales:

- SOLO productos fluidos: productos líquido/semi-líquido, suave y aireados;
- cosas que se puede exprimir a través de una manga pastelera;
- sin piezas;

a. Inyectar (semi-automático)



berlineses



eclairs



profiteroles



cuernos con salsa de queso

b. Hacer una capa (semi-automático)



crema



sándwiches

c. Cobertura de los pasteles y flanes (redondas, rectangulares, cuadrados)



cubrir lateral

d. Decoración (acordeón a sus necesidades)



borde de pastel



borde de pastel



estrellas